

# Plumita Limpiadora InterVRE SC

## Manual de Uso

Gracias por elegir la Plumita Limpiadora InterVRE SC. La Plumita Limpiadora InterVRE SC es un dispositivo de alto rendimiento diseñado para limpiar los extremos de las férulas de los conectores SC, FC y ST. Lee cuidadosamente este manual antes de usar la Plumita Limpiadora InterVRE SC. Por favor conserva este manual de uso para futuras referencias.

### 1. Precauciones de seguridad

	Aunque nuestro dispositivo se considera seguro su uso o manejo inadecuado puede causar daños a uno mismo y a otras personas.
	La Plumita Limpiadora InterVRE SC está diseñada para limpiar los conectores SC, FC y ST únicamente. No nos hacemos responsables por daños causados al utilizarla con otro tipo de conectores o dispositivos.

### 2. Notas sobre el uso

- No intentes desarmar la plumita ya que puede dañarla.
- No reutilices el paño de limpieza de la plumita ya que esto eliminará su capacidad de limpieza.
- No toques el paño de limpieza de la plumita ya que esto causará contaminación.
- No tires del paño de limpieza, usa solo el cuerpo de la plumita.
- No utilices la plumita limpiadora cuando el paño este vacío ya que esto puede dañar el conector.

### 3. Notas sobre almacenamiento por periodos extendidos de tiempo

- No expongas la plumita a la luz solar directa, altas temperaturas o alta humedad.
- La tapa de la cubierta de la punta deberá permanecer cerrada en todo momento que la plumita no se esté usando.

### 4. Partes de la Plumita Limpiadora InterVRE SC

**Partes**

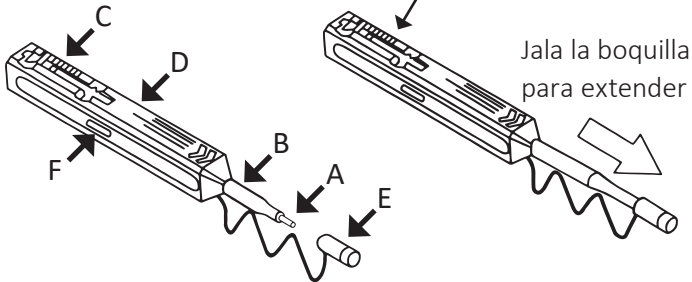



**Modo Normal/Extendido**

Presiona el botón de bloqueo

Jala la boquilla para extender

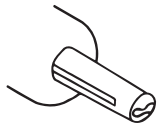
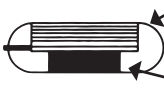
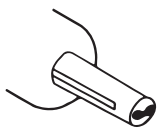
**Identificación del paño restante en el indicador y la punta**

<b>Indicador</b>		<b>Punta</b>
Lleno 	Paño blanco	 Lleno/medio en la punta se ve el paño blanco
Medio 	Paño blanco Rojo	
Vacio 	Rojos	 Vacío la punta se ve negra

Parte	Nombre	Función
A	Punta	Lleva el paño de limpieza hasta el extremo del conector óptico
B	Boquilla	Conduce la punta al extremo del conector óptico
C	Botón de bloqueo	Presiona el botón para extender o contraer la boquilla
D	Carcasa exterior	Empuja la carcasa exterior para limpiar el conector
E	Cubierta de la punta	Actúa como tapa antipolvo o adaptador para limpieza de jumpers
F	Indicador	Indica el nivel restante del paño limpiador

## 5. Modo de uso

### Para limpieza de conectores/ODF's/acopladores (hembra)

1. Retira la cubierta de la plumita limpiadora

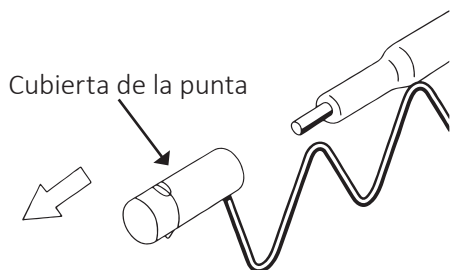

2. Inserta la punta de la plumita dentro del adaptador

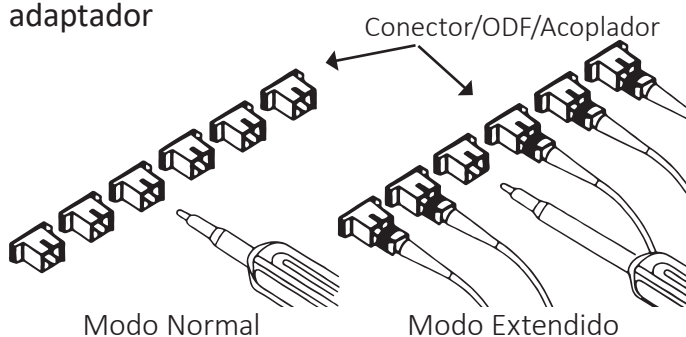

3. Presiona la carcasa exterior para activar el mecanismo y limpiar el extremo de la férula del conector. Un "clic" indicará la finalización del proceso. Coloca nuevamente la cubierta al terminar la limpieza.

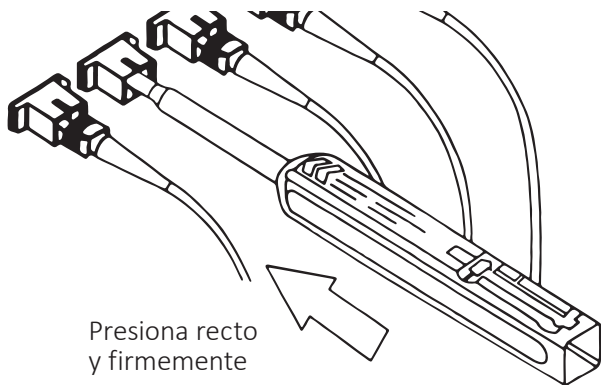

Ten cuidado de no inclinar la plumita SC/FC/ST mientras la insertas en el adaptador.

No ejerzas demasiada fuerza durante la inserción, ya que esto puede dañar tanto el conector como la punta de la Plumita Limpiadora InterVRE SC.

Si no puedes empujar la carcasa exterior, retira la punta del adaptador y asegúrate de que no haya residuos que impidan el proceso de limpieza.

### Para limpieza de conectores (macho)

1. Abre la tapa de la cubierta de la plumita

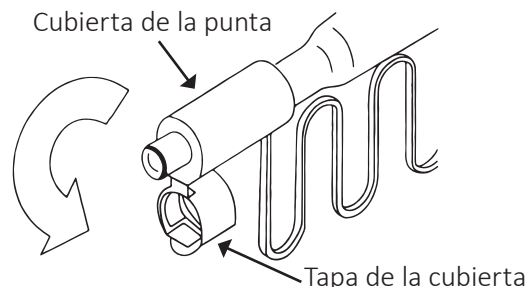

2. Inserta el conector SC/FC/ST dentro de la cubierta

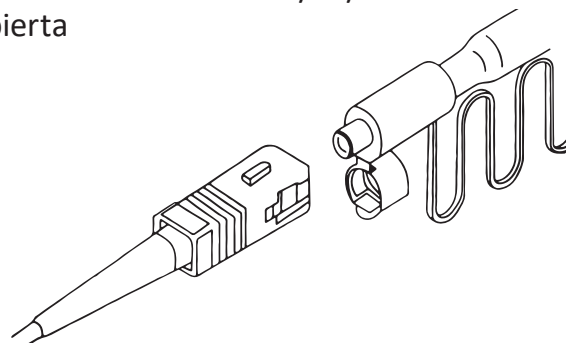

3. Presiona la carcasa exterior para activar el mecanismo y limpiar el extremo de la férula del conector. Un "clic" indicará la finalización del proceso. Cierra nuevamente la tapa al terminar la limpieza.

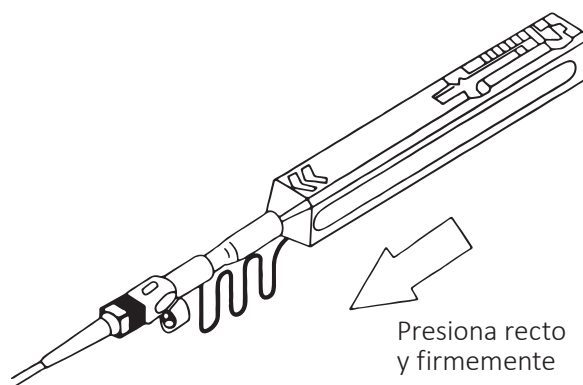

Ten cuidado de no inclinar el conector SC/FC/ST mientras lo insertas en la cubierta de la plumita.